



immaset

NEW 19

IS



**marset**  
catalogue  
catálogo  
'19

**[www.marset.com](http://www.marset.com)**

**Factory & Headquarters**

Ctra. de Rubí 284  
08228 Terrassa (Spain)  
T +34 934 602 067  
F +34 934 601 089  
[info@marset.com](mailto:info@marset.com)

**Barcelona Showroom**

Santaló 56 Interior  
08021 Barcelona (Spain)  
T +34 932 005 726  
[press@marset.com](mailto:press@marset.com)

**Marset USA Inc.**

20 West 22nd Street–Suite 903  
New York, NY 10010  
T +1 646 727 4250  
F +1 646 304 6959  
[marsetusa@marset.com](mailto:marsetusa@marset.com)

**Milan Showroom**

Via dell'Annunciata 29  
20121 Milan (Italy)  
C +39 366 6059083  
[milano-showroom@mdaitalia.it](mailto:milano-showroom@mdaitalia.it)

**Cologne Showroom**

Design Post  
Deutz-Mülheimer-Str. 22a  
50679 Cologne (Germany)  
T +49 221 69 06 50  
[info@designpost.de](mailto:info@designpost.de)

# News 2019

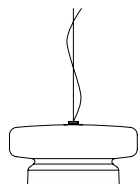

04  
**Bohemia**



10  
**Milana**

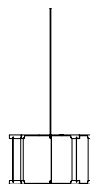

22  
**MVV**

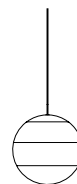

26  
**Dipping Light**



38  
**Vetra**

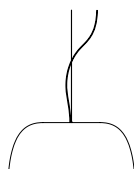

42  
**Djembé**

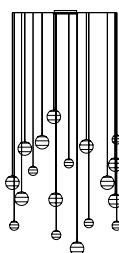

46  
**Cluster**

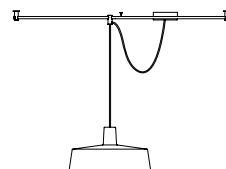

50  
**Bar**



52  
**Bolita**

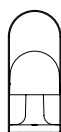

58  
**FollowMe**

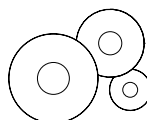

64  
**Ginger**



72  
**Ledtube**

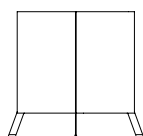

78  
**LaFlaca**

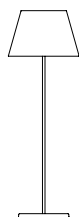

84  
**TXL**



88  
**Roc**



92  
**Plaff-on!**

# Bohemia

The Bohemia is unique. At first glance, it appears to be made of blown glass –but its size made this option untenable. Its designer, Joan Gaspar, overcame this difficult challenge by opting for polycarbonate instead.

The result is an exciting, organic, translucent profile that integrates two volumes into a single shape. This allows for a large shade in different colors that don't interfere with the interior, which is always white, giving off impeccable lighting with no color bleed.

When it's on, the Bohemia shines a white light downward, while also enhancing the shade with subtle hues and shadows. This interplay between shadow and light defines the two volumes. The Bohemia is bright and striking, with an exceptional light that aims to surprise all viewers.

La Bohemia es una lámpara singular.

A primera vista, se puede pensar que es de vidrio soplado pero no lo es. Joan Gaspar diseña una lámpara de suspensión de grandes dimensiones, con gran eficacia lumínica, y muy parecida al vidrio. Un reto difícil de resolver que el diseñador consigue utilizando como material el policarbonato.

Esta lámpara muestra un perfil orgánico, nada aburrido, translúcido y que integrados volúmenes bajo una sola forma. El resultado es una gran pantalla disponible en distintos colores que no interfieren en el interior -siempre en blanco- dando paso a una iluminación impecable, sin contaminaciones cromáticas.

Encendida, propaga luz blanca hacia abajo a la vez que emite matices y sombras en la pantalla que la enriquecen formalmente. Este juego de luces ayuda a que los dos volúmenes queden muy bien definidos. La Bohemia es brillante, impactante, con una luz excepcional, y pretende sorprender al que la mire.







**Rotomoulded polycarbonate, translucent shade with two layers, with a white interior. Opal methacrylate diffuser in the LED version.**

**Pantalla de policarbonato rotomoldeado translúcido bicapa, con el interior siempre en blanco. Difusor de metacrilato opal en la versión LED.**

- Green · Verde
- Violet · Violeta
- Amber · Ámbar

**Bohemia 84**

LED SMD 28,5W 700mA 2700K 3048lm CRI90

**Bohemia 84 E27**

E27 LED GLOBE 20W 2700K 2000lm

**Bohemia**

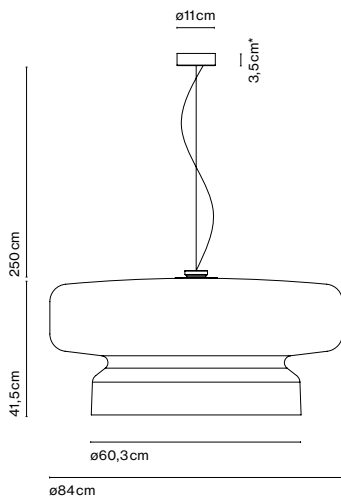

Black electrical cord  
· Cable eléctrico en negro



Dimmable

\*Alternate canopy for DALI dimming: 5,7cm height  
· Florón alternativo para regulación DALI: 5,7cm de altura





# Milana

Moving the point of light, that's the idea behind the new design by Jaume Ramírez. Milana involves a system of modular suspension lamps that combine with one another and can be moved both vertically and horizontally.

Paradoxically, this new design starts by deconstructing the archetype of a lamp; by synthesising it as much as possible, only a cylindrical body remains, suspended with a built-in LED. To this cylinder we can add different conical shades in oyster white, beige, grey, black or red, in several sizes. But most ingenious of all is that each of these lamps can have a simple counterweight such that when they are hung between two points, they can be moved.

An almost imperceptible lens covers the LED and distributes the light. If only the cylindrical lamp is used, the downward-directed light is impeccable, and when a shade is added, the light escapes, illuminating the lamp itself. This new lighting system gives the user control of the light, offering a new conceptual proposal.

Covering and baring lamps, moving them up, down and sideways. Mixing cylindrical shapes or combining them with decorative lamps. Joining direct and indirect light. Milana lets you create countless compositions, a symphony of light.

Mover el punto de luz, esta es la idea que yace detrás del nuevo diseño de Jaume Ramírez. Milana consiste en un sistema de lámparas de suspensión modular que se combinan entre sí y se pueden desplazar tanto a nivel vertical como horizontal.

Paradójicamente este nuevo diseño empieza con la deconstrucción del arquetipo de una lámpara: sintetizándola al máximo, se queda solo con un cuerpo cilíndrico suspendido con un led incorporado. A este cilindro se le pueden añadir distintas pantallas cónicas en cinco colores –blanca, beige, gris, negro o rojo– y varias medidas. Pero lo más ingenioso es que cada una de estas lámparas puede llevar un simple contrapeso que permite que, al colgarlas entre dos puntos, se puedan mover.

Una lente, casi imperceptible, cubre el led y se ocupa de distribuir la luz: si solo se utiliza la luminaria de forma cilíndrica, la luz directa hacia abajo es impecable, y cuando se añade una pantalla, la luz se escapa irradiando la propia lámpara. Este nuevo sistema lumínico concede el control de la luz al que la usa, planteando una nueva propuesta conceptual.

Vestir y desvestir las lámparas, moverlas, subirlas o bajarlas. Mezclar formas cilíndricas o combinarlas con lámparas decorativas. Unir luz directa con luz indirecta. Milana permite crear innumerables composiciones, una sinfonía de luz.





**Tubular structure and lacquered aluminium shade with a translucent polycarbonate diffuser. Cable with a counterweight that allows moving the lamp throughout the space.**

**Estructura tubular y pantalla en aluminio lacado con difusor de polycarbonato translúcido. Cuerda con contrapeso que permite mover la lámpara a lo largo del espacio.**

- Oyster white · Blanco perla (RAL 1013)
- Beige (RAL 1001)
- Black · Negro (RAL 9005)
- Red · Rojo (RAL 3013)
- Grey · Gris (RAL 7038)

**Milana**

LED SMD 8,3W 700mA 2700K 600lm CRI90

**Milana**

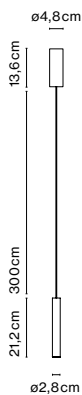

**Milana 32**

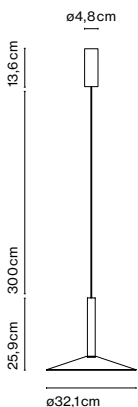

**Milana 47**

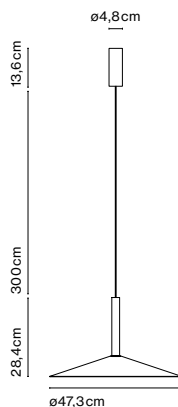

**Milana Counterweight**

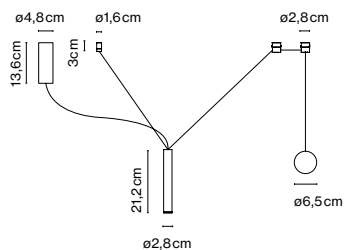

**Milana 32 Counterweight**

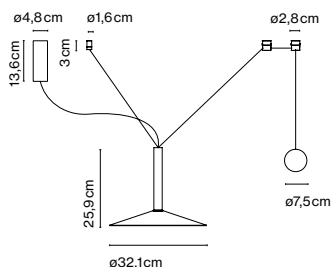

**Milana 47 Counterweight**

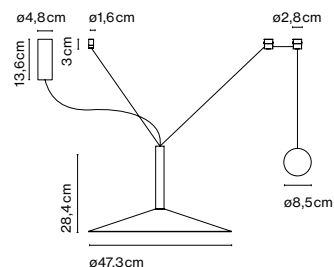

Black electrical cord  
· Cable eléctrico en negro



Dimmable

Total cord length · Longitud total de la cuerda: 500 cm  
Total electrical cable length · Longitud total del cable eléctrico: 300 cm

**Positioning system of the Milana**  
**· Sistema de colocación de la Milana**

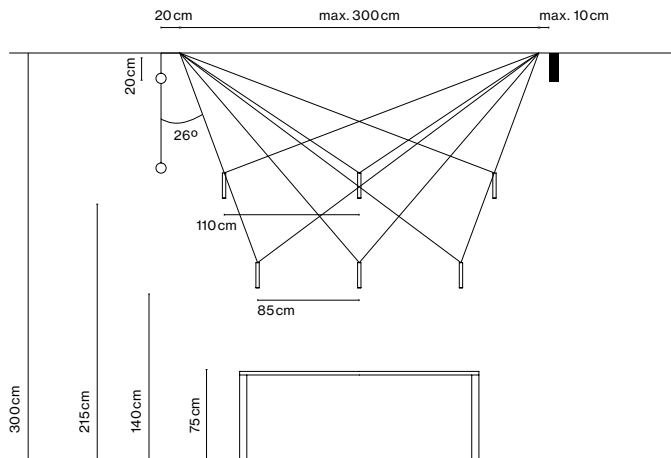
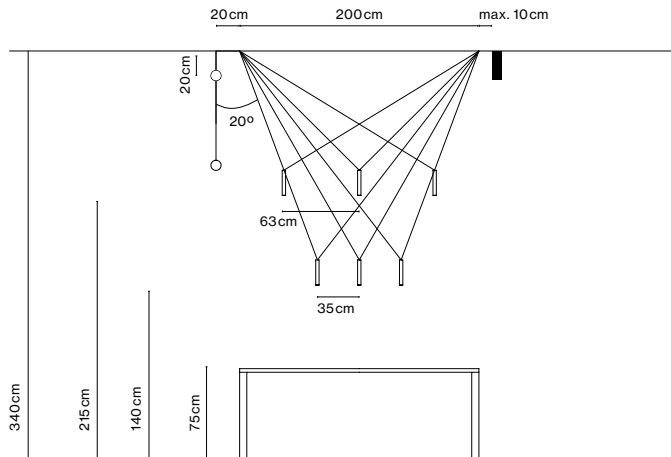
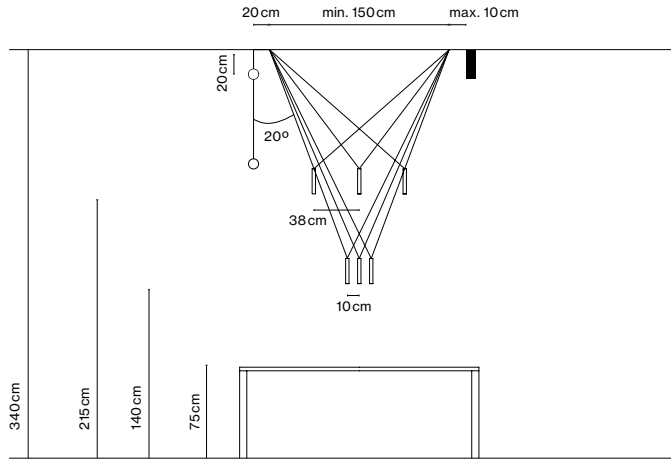



**Positioning system of the Milana 32**  
**· Sistema de colocación de la Milana 32**

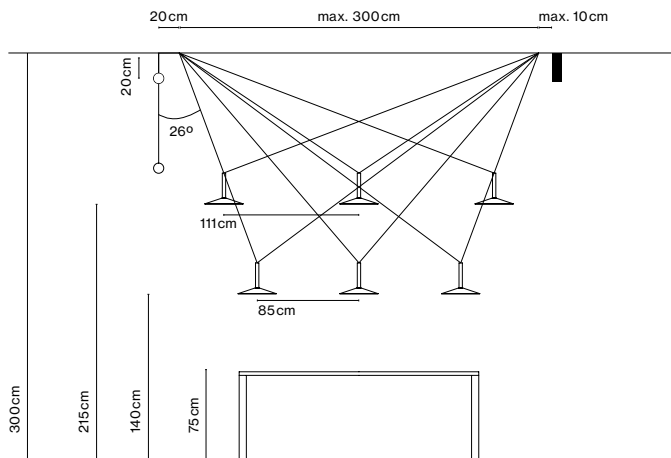
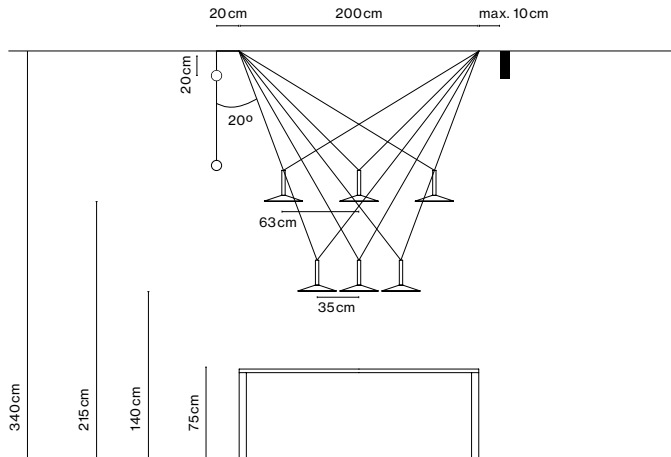
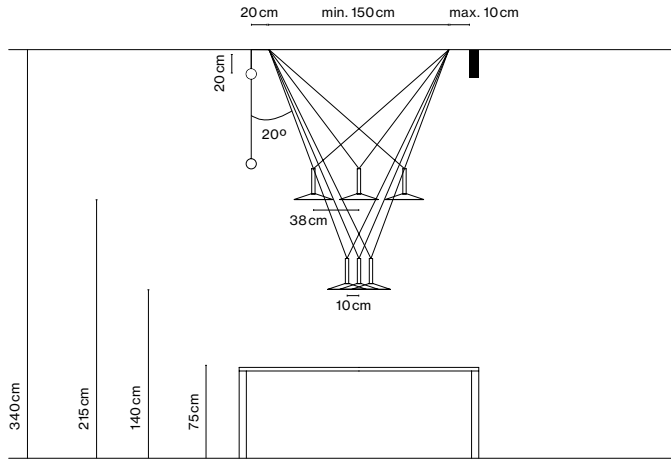

# Positioning system of the Milana 47

## · Sistema de colocación de la Milana 47

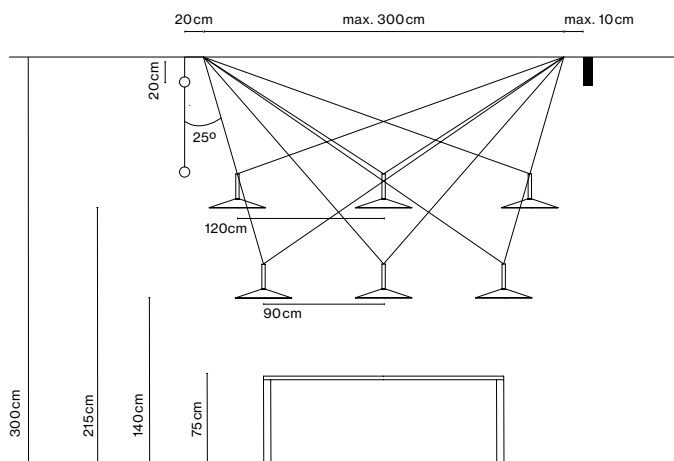
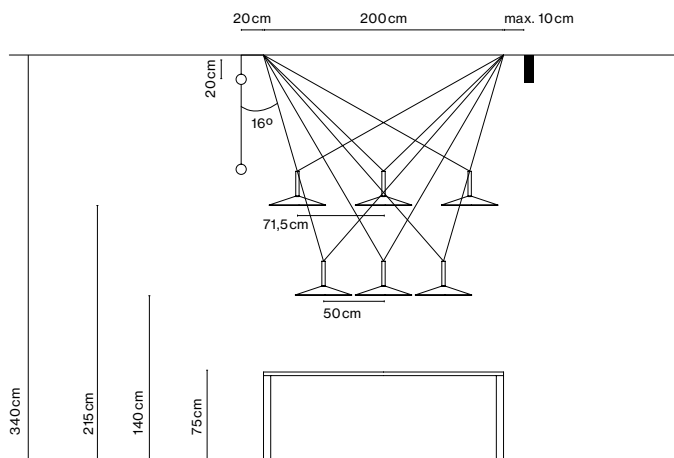
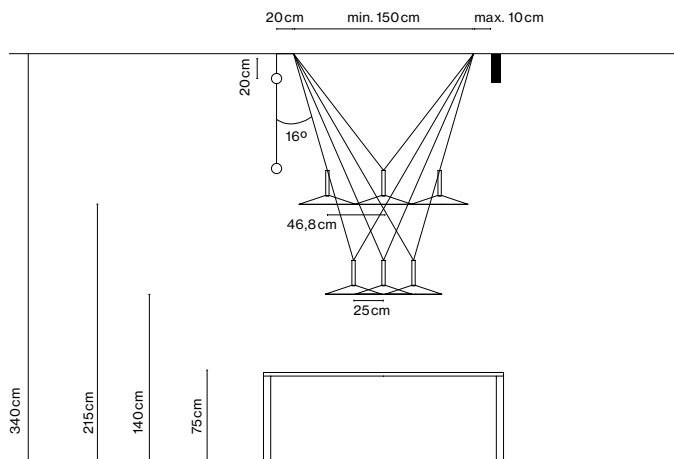





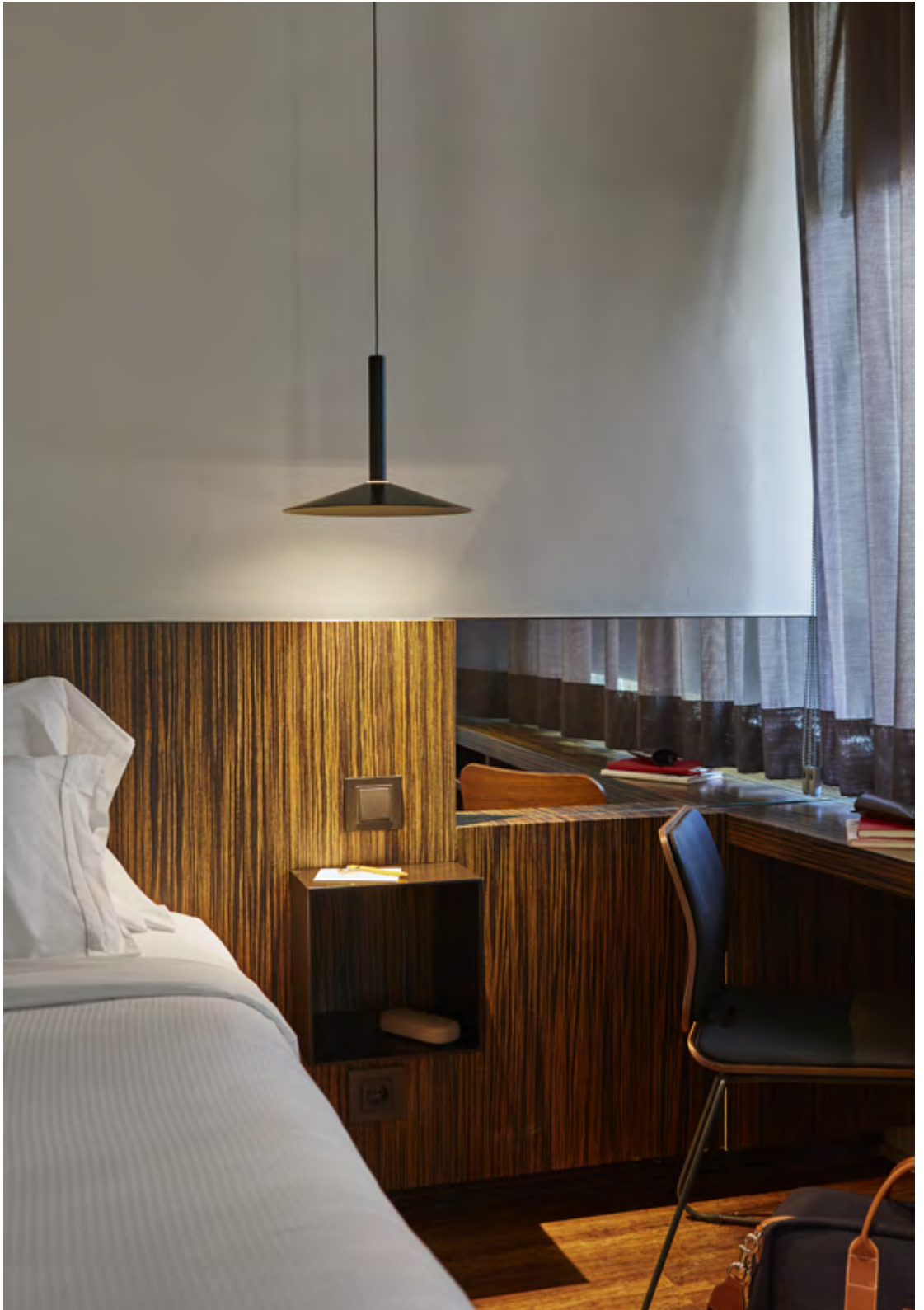





# MVV

The MVV story begins in the 1970s. This new suspension lamp is a first, and was designed by Manuel Valls Vergés, one of Spain's most notable architects at the time and 15-year partner of J.A. Coderch, alongside whom he undertook such prominent projects as the Ugalde house, near Barcelona. The MVV name reflects Vergés' initials, which was the desire of his grandson who has rescued this lamp 45 years later.

Maset took the original design – an octagon with overlapping sheets – and updated it by giving it a dual skin: cherry wood on the outside and a white color inside. Through the use of wood, the MVV yields an exceptionally warm light.

An understated, rational, and eminently geometric lamp, in which the direct, down-facing light is complemented by indirect light that filters through the sheets. A design that, though timeless, reflects the constructive logic of that period.

La historia de la MVV empieza en los años 70. Esta nueva lámpara de suspensión es inédita, y fue diseñada por Manuel Valls Vergés, uno de los arquitectos más relevantes de ese momento en España, socio de J.A. Coderch durante 15 años y junto a quien realizó –entre otros- proyectos como la casa Ugalde cerca de Barcelona. MVV responde a las siglas de su nombre, así lo ha querido su nieto que ha rescatado esta lámpara 45 años más tarde.

Maset recoge el diseño original – un octágono con láminas que se superponen – y lo actualiza con una doble piel: madera de cerezo en el exterior, y color blanco en su interior. Con la madera la MVV consigue una iluminación excepcionalmente cálida.

Sobria, racional, y eminentemente geométrica, en la MVV conviven luz directa y luz indirecta que se filtra entre sus láminas. Un diseño atemporal que responde a la lógica constructiva de ese momento.







**Steel and glossy black polycarbonate structure housing 8 sheets of PET with cherry wood on the outside and a white interior. Transparent methacrylate diffuser at the top.**

**Estructura de acero y policarbonato brillante negro que sostiene 8 láminas de PET con el exterior en madera de cerezo y el interior siempre en blanco. Difusor de metacrilato transparente en la parte superior.**

● Cherry wood · Cerezo

**MVV 45**  
E27 LED STANDARD 8W 2700K 742lm

### MVV 45

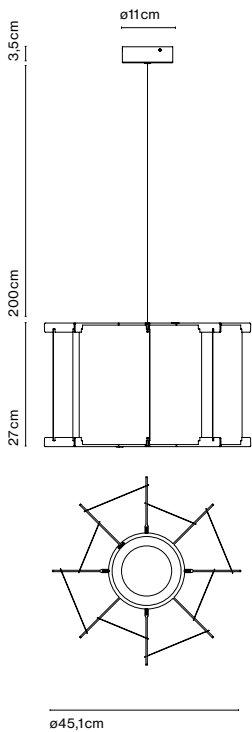

Black electrical cord  
· Cable eléctrico en negro



# Dipping Light

The history of the Dipping Light has only just begun. Marset wasn't willing to settle for just the two table lamp sizes it has come in so far. Its most poetic light expands its uses and is now offered as a portable lamp, suspension lamp, wall lamp and a new table lamp size – ø20 cm– to bridge the gap between the small and large sizes. The colors are the same, with an expanded model line-up.

The new portable Dipping Light relies on a battery to forego the cable. It has a switch at the base and, like the other Marset portable lamps, features a dimmer to set the light output at one of three intensities. Small but important changes to make it completely mobile. It can also be purchased with a metal base so the lamp can be set atop a table.

The new suspension Dipping Light gets rid of everything to keep only the essential, with colour taking centre stage. When using several lamps to make a composition, the visual effect is mesmerising. This new version comes in three sizes, with 13,5, 20 and 30 cm diameters.

No model expansion would be complete without a new version of the Dipping Light as a wall lamp. Unlike the other models, this one introduces changes to the original and two different stands have been designed to support the lamp, with one offering lighting in the horizontal direction and the other in the vertical direction. There is also a choice of finish for the wall lamp box between gold and graphite. Two new versions to expand its functionality even more.

Finally, to make the Dipping Light collection more extensive and consistent, we are adding an intermediate 20-centimeter table lamp. A new size with identical colors to complement its two predecessors.

La historia de la Dipping Light solo ha hecho que empezar. Marset no ha querido conformarse con solo las dos medidas de sobremesa que ha tenido hasta ahora: su lámpara más poética amplía sus usos y se ofrece como portátil autónoma, suspensión, aplique y con un nuevo tamaño de sobremesa –ø20 cm– a caballo entre la pequeña y la grande. Los colores se mantienen, se amplía la tipología.

La nueva Dipping Light portátil lleva batería a cambio de eliminar el cable, incorpora un interruptor integrado en su base y –como en las demás portátiles de Marset– consta de un dimmer que permite modular la luz en tres intensidades diferentes. Pequeños pero importantes cambios para conseguir su total movilidad. Además se puede adquirir con un disco metálico para poder fijar la lámpara encima de una mesa.

La nueva Dipping de suspensión se despoja de todo y se queda con lo esencial, el color se convierte en protagonista absoluto. Por eso al crear una composición con varias, el efecto visual es fascinante. Esta nueva modalidad se presenta en tres tamaños distintos: 13,5, 20 y 30 centímetros de diámetro.

A toda esta ampliación de gama tampoco podía faltar una nueva versión de la Dipping Light como aplique de pared. A diferencia de las demás novedades, esta tipología ha introducido cambios sobre la original y se han diseñado 2 soportes distintos para sustentar la pantalla: uno ofrece una iluminación en dirección horizontal y el otro en dirección vertical. También se puede escoger el acabado de la caja del aplique entre dorado y grafito. Dos nuevas versiones para ampliar –todavía más– su función.

Finalmente para dar amplitud y coherencia a la colección Dipping Light se añade un tamaño intermedio de sobremesa de 20 centímetros. Una nueva medida con idénticos colores que complementa a sus dos precursoras.







**Hand-blown glass lamp in glossy white with different layers of paint. The suspension version adds a polycarbonate cover at the top that rounds out the spherical shape. The table version features a cylindrical metal body, while the wall versions have a metal support that holds up the diffuser.**

**Pantalla de cristal soplado brillante blanco con distintas capas de pintura. En la versión de suspensión se añade un embellecedor de policarbonato en la parte superior que completa la forma esférica. En la versión de sobremesa, se incorpora un cuerpo cilíndrico metálico y en las versiones de pared una soporte metálico que sostiene el difusor.**

**Structure · Estructura**

- Brushed Brass · Latón cepillado
- Graphite · Grafito NEW!

**Shade · Pantalla**

- White · Blanco
- Blue · Azul
- Green · Verde
- Amber · Ámbar
- Pink · Rosa
- Black · Negro

**Dipping Light Portable\***

LED 4,7W WARM WHITE 240lm CRI90

**Dipping Light S\***

LED SMD 10,7W 700mA 2700K 546lm CRI90

**Dipping Light A1-13 · A2-13\*\***

LED 8W 230V 2700K 544lm CRI90

**Dipping Light 13, 20\*\***

LED SMD 6W 350mA 2700K CRI90

**Dipping Light 13-24V\*\*, 20-24V\*\***

LED SMD 5,2W 24V 2700K CRI90

**Dipping Light 30-24V\*\***

LED SMD 9,9W 24V 2700K CRI90

**Dipping Light 30\*\***

LED SMD 11,5W 700mA 2700K CRI90

Black electrical cord  
· Cable eléctrico en negro

\*Dipping Light Portable: 3 positions dimmer · Dimmer con sensor de 3 posiciones.  
Dipping Light S: Progressive in-line dimmer · Dimmer con encendido o apagado progresivo.

\*\*\* Entire Dipping Light collection except for the Dipping Light A1-13, A2-13, M and original Dipping Light · Toda la colección Dipping Light excepto los apliques de pared, Dipping Light M y la Dipping Light original.



Dimmer\*

Dimmable\*\*

### Dipping Light 13

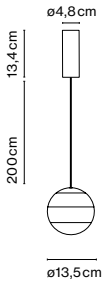

### Dipping Light 20

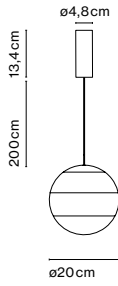

### Dipping Light 30

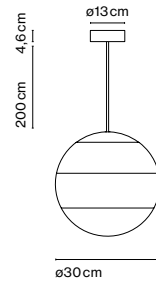

### Dipping Light 13 - 24V

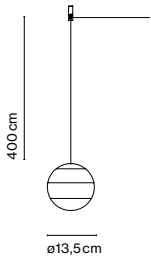

### Dipping Light 20 - 24V

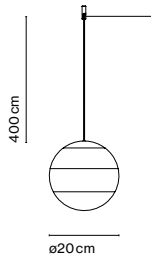

### Dipping Light 30 - 24V

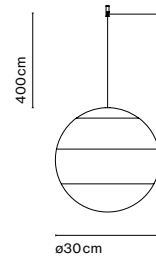

### Dipping Light S\*

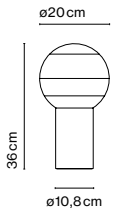

### Dipping Light Portable\*

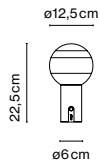

### Disc accessory for the Dipping Light Portable · Accesorio disco para la Dipping Light Portátil

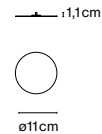

### Dipping Light A1-13

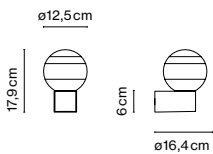

### Dipping Light A2-13

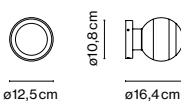

### Magnet accessory for the Dipping Light Portable · Accesorio imán para la Dipping Light Portátil.









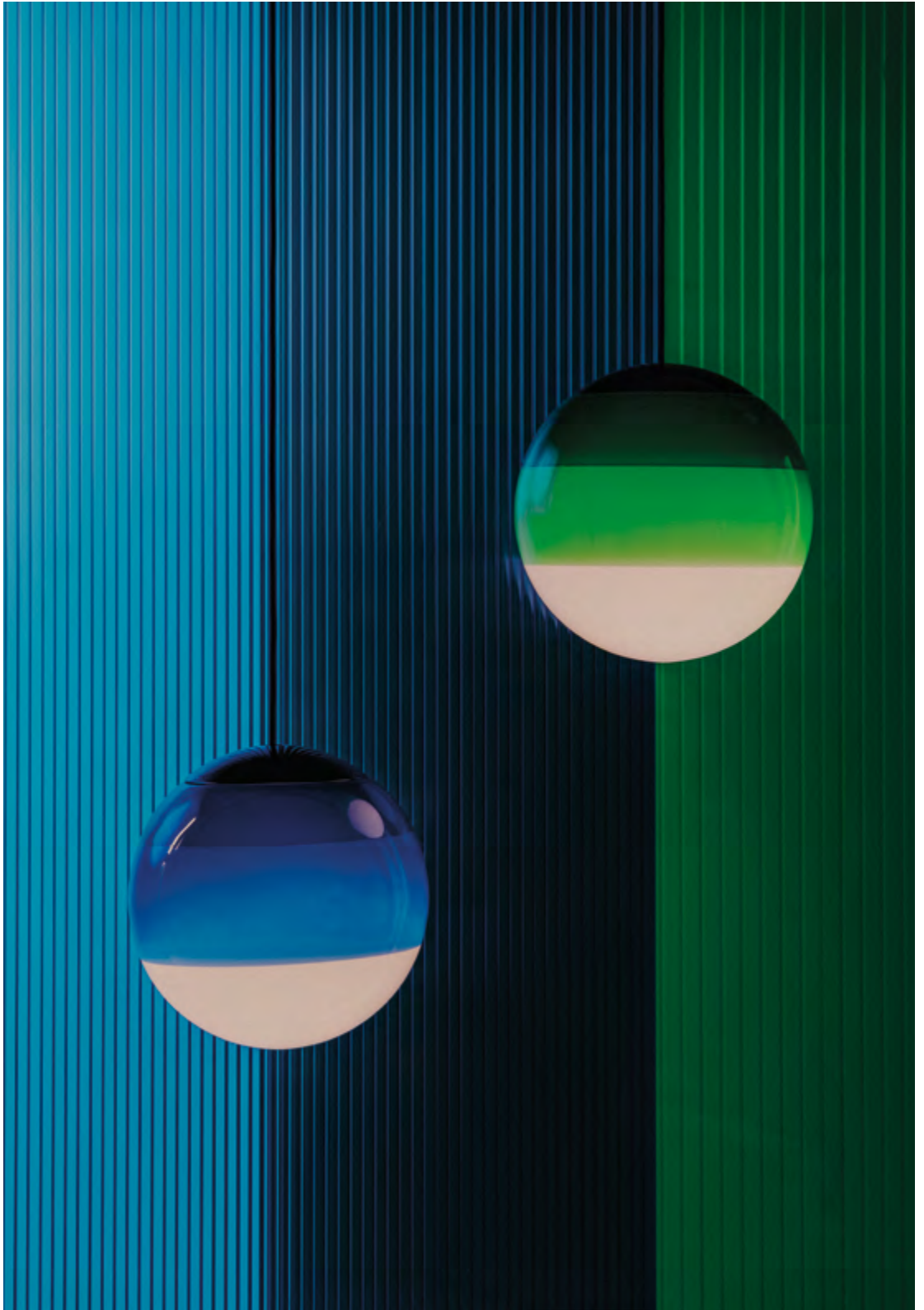













# Vetra

At first glance, Vetra could be no more than a traditional, old-fashioned, blown-glass lamp, but turning it on yields a surprise: it uses a completely closed glass diffuser as a reflector, and creatively places the light source outside -instead of inside- the shade. Much of the light is directed downward, and the rest is filtered toward the inside of the shade, subtly illuminating it.

A new color, amber, has been added to the collection to enhance its relationship with light even more. This new version provides a game of contrasts in which the lamp itself becomes more visible while its light, bathed in color, is made warmer.

Vetra podría ser sólo una lámpara tradicional, de vidrio soplado, al uso, pero al encenderla nos depara una sorpresa: utiliza un difusor de cristal cerrado como reflector, con la originalidad de colocar la fuente de luz por fuera de la pantalla en vez de en su interior. Gran parte de su luz se dirige hacia abajo, y el resto se filtra hacia el interior de la pantalla, iluminándola sutilmente.

Un nuevo color, el ámbar, se añade a toda la colección para potenciar todavía más su relación con la luz. Un juego de contrastes en el que la propia lámpara se hace más visible y su luz, arropada por el color, más cálida.





**Matte-finish blown glass shade with lacquered aluminium dissipater.**

**Pantalla de cristal soplado mate con disipador de aluminio lacado.**

- White · Blanco
- Amber · Ámbar NEW!

**Vetra 20**

LED SMD 6W 350mA 2700K 195lm CRI90 (included · incluido)

**Vetra 32**

LED SMD 11,5W 700mA 2700K 1019lm CRI90 (included · incluido)

**Vetra 43**

LED SMD 21,7W 700mA 2700K 2019lm CRI90 (included · incluido)

**Vetra 20**

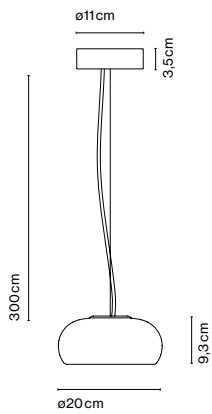

**Vetra 32**

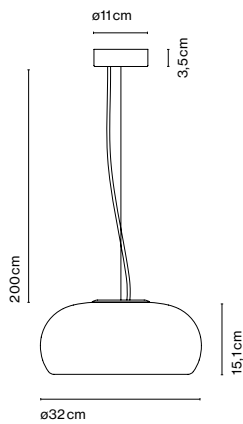

**Vetra 43**

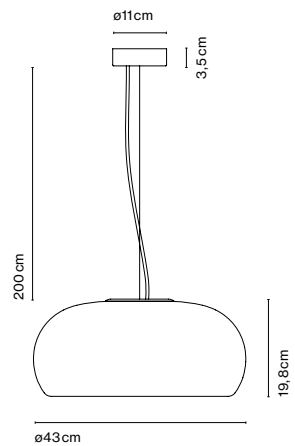

Black electrical cord  
· Cable eléctrico en negro



Dimmable



# Djembé 100

Faced with the challenge of lighting very large spaces, the Djembé collection is growing in every sense of the word: starting in 2020, we are introducing new ceiling and pendant versions that are over a meter in diameter, featuring the same finishes as the rest of the collection.

The new ceiling-mount version illuminates with a unique skylight effect, its white, dome-like interior boosting the reflected light of the LED. The pendant version, by contrast, is notable for its intense visual impact, combining beauty and strength as it projects large amounts of indirect light.

Both versions offer a design that's both functional and fascinating, and a performance that's perfect for contract spaces.

Con el reto de iluminar más y mejor espacios muy amplios, la colección Djembé crece en todos los sentidos, en dimensiones y en formatos. Las nuevas versiones de techo y de suspensión constan de un metro de diámetro pero con los mismos acabados del resto de la colección.

La nueva versión de techo logra iluminar con un efecto claraboya: su cúpula interior blanca multiplica la luz logrando una iluminación magnífica. De la versión de suspensión destaca sobre todo su contundencia; aporta un diseño con un gran impacto visual, demostrando que es posible aunar belleza con magnitud y proyectando luz indirecta en grandes dosis.

Las prestaciones lumínicas de ambas encajan en espacios contract, y sus diseños funcionan y fascinan a la vez.



**Shade made of bi-injected rotary moulded polyethylene: stone texture on the outer part and smooth satin white on the inner part of the fixture. Diffuser in lacquered grey aluminium.**

**Pantalla de polietileno bi-inyectado rotomoldeado con textura de piedra natural en la parte exterior y el interior siempre en blanco satinado. Difusor de aluminio lacado en gris.**

- White · Blanco (RAL 1013)
- Grey · Gris (RAL 7022)
- Red · Rojo (RAL 3011)
- Sky blue · Azul cielo (PANTONE 7542C)

**Djembé 100.38 · C 100.38**

LED SMD 35W 1050mA 2700K 4290lm CRI 90 (included · incluido)

**Djembé 100.38**

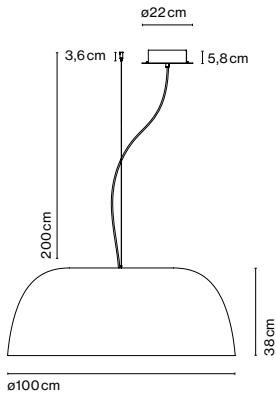

**Djembé C 100.38**

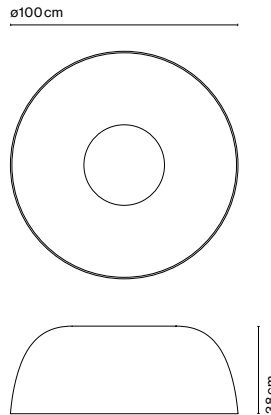

Black electrical cord  
· Cable eléctrico en negro



Dimmable







# Cluster

Accessory · Accesorio

This system makes it possible to connect several suspension lamps into a single point of light, offering the absolute freedom to build with light. The Cluster accessory helps to illuminate large spaces or create compositions with the Dipping Light collection or the Ginger 20 model.

Es un sistema que ofrece la posibilidad de poder conectar varias lámparas de suspensión a la vez en un solo punto de luz. Con él se consigue libertad absoluta para construir con luz, para iluminar espacios grandes o crear composiciones con la colección Dipping Light o el modelo Ginger 20.

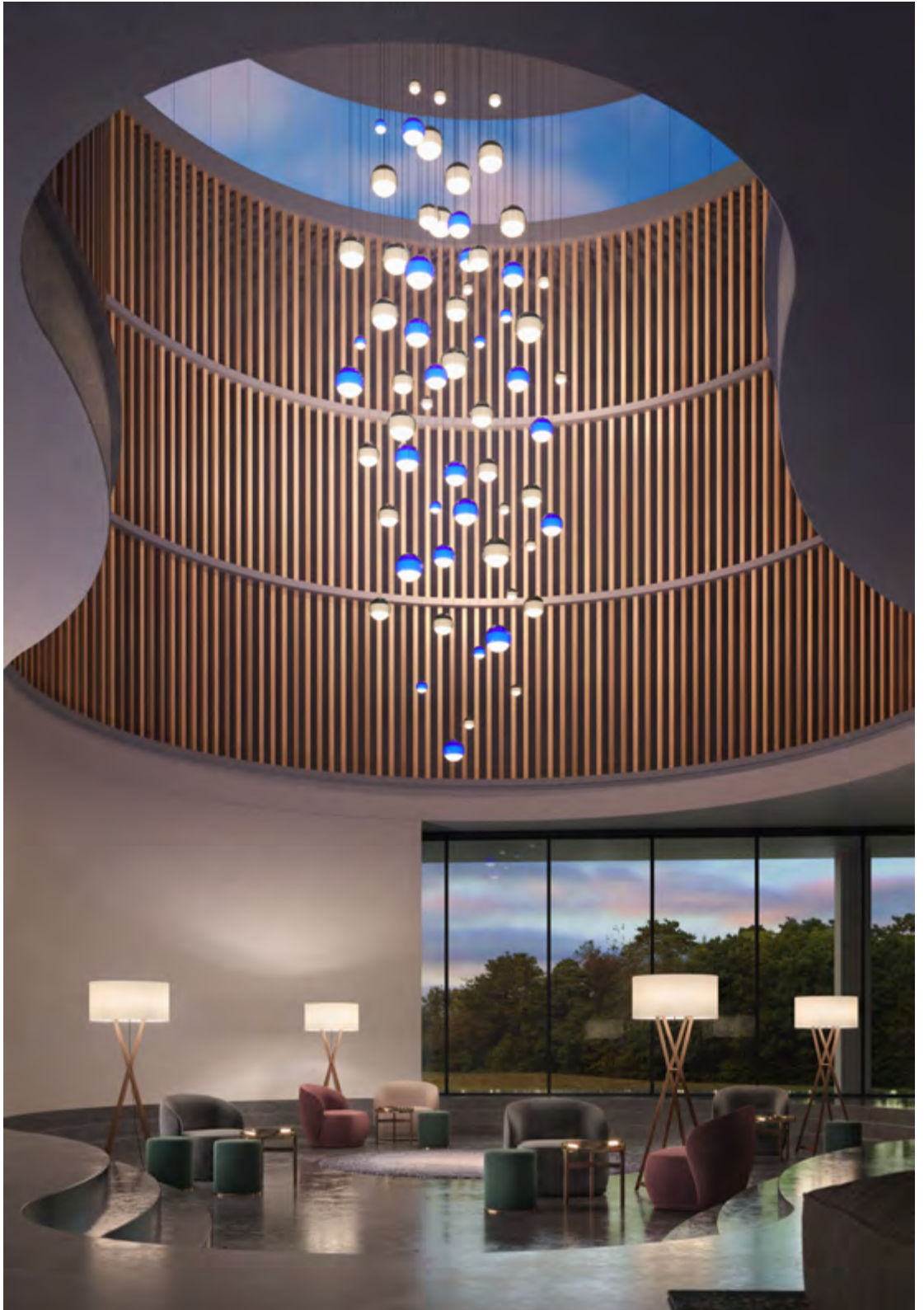

### Circular Canopy · Florón 100W

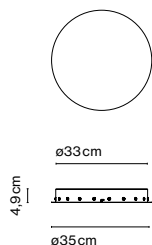

### Circular Canopy · Florón 50W

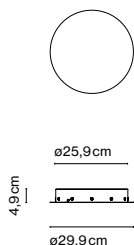

### Rectangular Canopy · Florón 50W

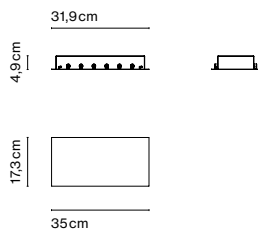

### Circular Canopy · Florón 20W

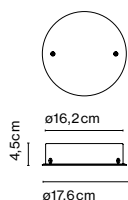

### Hook accessory · Accesorio gancho

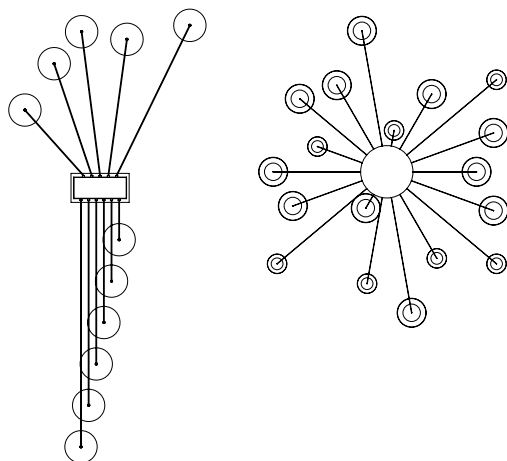

### For canopy installation

Take into account the total power in watts, the power of the driver, and the wire entry points of the canopy. The total wattage of the selected lamps elements cannot exceed the max wattage of the canopy's driver. Therefore, you must choose your canopy/driver by the power required. Finally, the number of lamps installed in a single canopy cannot exceed the number of wire entry points of that canopy.

### Para instalación del florón

Hay que tener en cuenta la potencia total en vatios, la potencia que admite el driver y las entradas de cable que permite cada tipo de florón. La suma de los vatios de las lámparas seleccionadas no puede superar el máximo de los vatios del driver del florón; por tanto, hay que escoger los florones/drivers en función de la potencia requerida. Además, la cantidad de lámparas a instalar en un mismo florón no podrá superar el número de entradas que se especifica.

### Wire entry points

#### · Entradas de cable

Circular Canopy · Florón 100W	19
Rectangular Canopy · Florón 50W	9
Circular Canopy · Florón 50W	9
Circular Canopy · Florón 20W	3

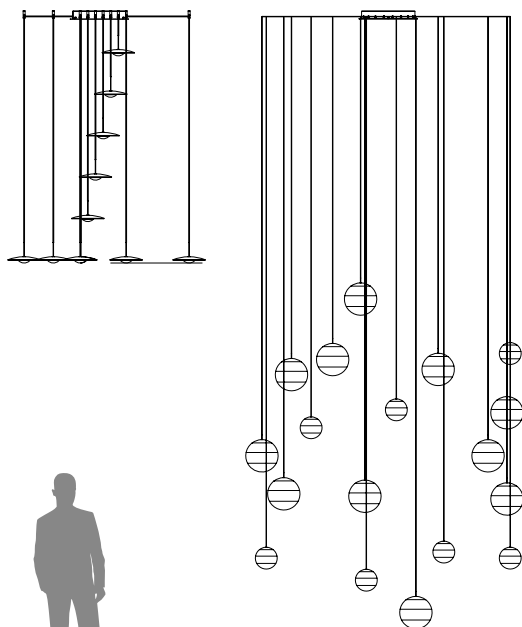

Dimmable



# Bar

Accessory · Accesorio

This simple accessory lets you easily move suspension lamps from side to side. So for hospitality spaces such as restaurants, where tables may be moved to adapt them to different layouts, the lamps can always be placed in the perfect position.

Compatible with most of the Maset lamps.

Este simple accesorio permite desplazar las lámparas de suspensión a nivel horizontal de forma muy sencilla. Así para espacios contract como restaurantes donde las mesas se mueven para adaptarse a los distintos usos, las lámparas siempre pueden estar en el lugar óptimo.

Compatible con la mayoría de lámparas de Maset.

● Black · Negro

## Bar 150

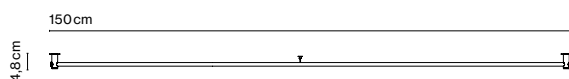

## Bar 100

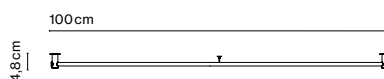

## Bar clip 1\*

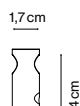

## Bar clip 2\*\*

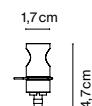

## Bar clip 3\*\*\*

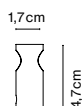

\* Bar clip for luminaires with electrical cable of Ø3 mm. / Clip bar para luminarias con cable eléctrico de Ø3 mm.: Dipping Light 13, Ginger 20, Milana.

\*\* Bar clip for luminaires with one steel cable and with electric cable of Ø4 mm. / Clip bar para luminarias con un cable de acero y con cable eléctrico de Ø4 mm.: Atlas, Discocó 35, Djembé 42, Ginger 60 metal, Nenúfar, Piola, Pleat Box 47, Vetra 20 / 32.

\*\*\* Bar clip for luminaires with electric cable of Ø4 mm. / Clip bar para luminarias con cable eléctrico de Ø4 mm.: Dipping Light 20 / 30, Ginger 32 / 42 / 60, Jaima, Pleat Box 13 / 24 / 36, Soho 38.



# Bolita

In such a digital era as today's, when you can buy anything with just a click and read by swiping a finger, we sometimes miss something as human as a touch, and everything that entails. The new Bolita lamp beckons you to touch it to adjust it.

Its structure is as simple as it is magical: a rounded surface that houses an LED located on a central axis, and an overlapping glass sphere that when moved, creates an eclipse effect. Moving the Bolita dims or boosts the light, an interplay that captivates with its beautiful visual effect.

Bolita seeks out that user interaction. The idea of Florian and Sebastian at the kaschkasch studio was to design a lamp in which the dimming process was mechanical and not electronic. A technologically innovative design that brings back the sense of touch.

En una era tan digital como la actual en la que se compra a golpe de click y se lee deslizando el dedo, a veces se echa de menos algo tan humano como es tocar -con toda su intención-. La nueva lámpara Bolita invita a tocar la luz para modularla.

Su estructura es tan sencilla como mágica: una superficie redonda que aloja un led situado en su eje central y una bola de cristal superpuesta que al desplazarse produce, de manera constante, el efecto de un eclipse. Al mover la Bolita atenúamos o aumentamos la luz y este juego cautiva por su hermoso efecto visual.

Bolita busca que el usuario interactúe con ella. La idea de Florian y Sebastian del estudio kaschkasch era diseñar una lámpara en la que el proceso de dimmerizar la luz fuera de forma mecánica y no electrónica. Un diseño tecnológicamente innovador que reivindica el sentido del tacto.







**Lacquered steel base housing the light source. A slightly magnetized opal blown glass diffuser rests atop the base and moves along the surface. The switch is located on the side of the base.**

**Base de acero lacado en la que se aloja la fuente de luz. Un difusor de vidrio soplado opal levemente magnetizado reposa encima de la base y se desplaza por la superficie. Interruptor ubicado en el lateral de la base.**

○ White · Blanco (RAL 9016)

● Umbra grey · Gris sombra (RAL 7022)

**Bolita**

LED SMD 6,2W 24V 2700K 548lm CRI90

## Bolita

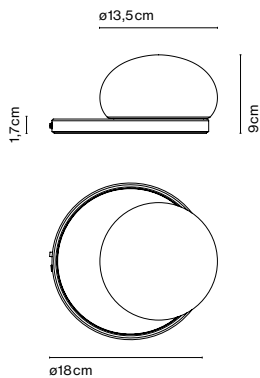

Black electrical cord  
· Cable eléctrico en negro







**Move the globe around the base to vary the light intensity.**

**Mueve el globo alrededor de la base para variar la intensidad de la luz.**

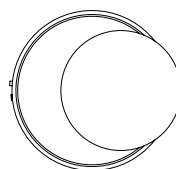
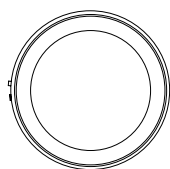
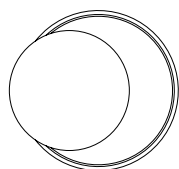
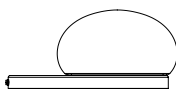
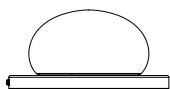
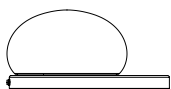



# FollowMe Colors

Few lamps have caused as much buzz as FollowMe. This daring pioneer of portable lighting has become a design icon in just a few short years.

Its simple, airy lines, its tilting shade and its varying light intensity have established it as a beautiful and practical lamp.

Now, FollowMe takes a step further by offering an expanded collection with several colors: pink, blue, terracotta and green. The handle is still made of wood, painted in this case.

The new FollowMe colors provide multiple possibilities: pink and blue, whose soft colors and gentle light invite serenity, are ideal for children's rooms or pastel design themes, while the more intense and sophisticated green and terracotta add a spot of bold color to any environment.

A new, fun and colorful collection of this charismatic lamp, where the hardest thing might be deciding which one you like best.

Pocas lámparas han dado tanto juego como la FollowMe. Esta luminaria audaz, pionera de la iluminación portátil, se ha convertido en pocos años en un icono del diseño.

Sus formas sencillas y livianas, su pantalla basculante y las distintas intensidades de luz la han consolidado como una lámpara bella y práctica. Ahora la FollowMe da un paso más, y ofrece una colección más amplia en distintos colores: rosa, azul, terracota y verde. El asa sigue siendo de madera, en este caso pintada.

Los nuevos colores de la FollowMe multiplican sus posibilidades: el rosa o azul acercan el diseño al mundo infantil, ofreciendo el mismo tipo de luz amable con una paleta de colores suaves, que aportan serenidad. Los colores verde y terracota son intensos y sofisticados, y quieren aportar un punto de color en cualquier ambiente.

Una nueva colección colorista y lúdica de esta lámpara carismática, donde quizás, lo más difícil será escoger con cuál de ellas nos quedamos.







**Rocking opal diffuser and matte polycarbonate body. Plywood handle with natural oak veneer, brass switch and construction details. Five hours of battery life at peak performance.**

**Difusor basculante opal y cuerpo de policarbonato mate, que aloja una batería con 5h a máxima intensidad. Asa de contrachapado en roble natural. Detalles constructivos e interruptor en latón.**

- Blue · Azul (RAL 190 80 10)
- Pink · Rosa (RAL 050 80 20)
- Terracotta · Terracota (RAL 040 50 30)
- Green · Verde (RAL 120 40 20)
- White-Oak · Blanco-Roble

**FollowMe**

LED 4,7W warm light 240lm (included · incluido)

**FollowMe**

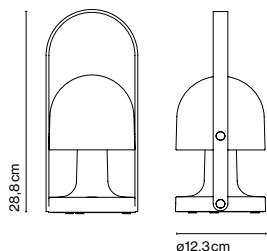

\* 3 positions dimmer  
· Dimmer con 3 posiciones



**Battery life · Batería:**  
5 hours in peak power · 5 horas a máxima intensidad  
10 hours in half power · 10 horas a 50% de intensidad  
20 hours in a quarter power · 20 horas a 25% de intensidad

**Battery charging time · Tiempo de carga de la batería:** 10h





# Ginger Metal

The transcendental quality of a lamp is always the light it gives off, much more so than its shape or materials. We present a new version his new version of Ginger in metal, which offers the same reflected, warm, glare-free light that helps to accentuate spaces.

This material is applied to some models of the collection with different finishes: brushed gold, black and white outside and brushed gold and white inside. A new, lighter option that's refined, almost like a sculpture.

Also new in the Ginger collection is the size of the wall version, with a 20-centimeter diameter and which, along with the rest of the collection, can be installed as a set to yield a static, almost artistic object, circles where the metal finish is smooth to the touch and pleasing to the eyes.

With these two highly diverse materials –wood and metal– the Ginger turns into a versatile collection, rounding out the circle and offering a lamp for every lighting and decorating need.

Lo trascendental en una lámpara es siempre la luz que emite, mucho más que su forma o sus materiales, y así se presenta la nueva versión de la Ginger en metal, que ofrece la misma luz cálida por reflexión sin deslumbrar y que ayuda a subrayar espacios.

Este material se aplica a algunos modelos de la colección con distintos acabados: dorado cepillado, negro y blanco en su exterior y en su interior dorado cepillado y blanco. Una nueva posibilidad más liviana, refinada, casi escultórica.

Otra novedad de la colección Ginger es una nueva medida de la versión de aplique en 20 centímetros de diámetro que, junto al resto de la colección se podrá instalar en conjuntos, de forma que se consiga un objeto estético, casi artístico, círculos que en acabado metal resultan suaves al tacto y amables a la vista.

Con estos dos materiales tan diversos –la madera y el metal– la Ginger se convierte en una colección polivalente, cerrando el círculo: existe una Ginger para cualquier necesidad lumínica y estética.









**Pressed wood or brushed aluminium diffuser. Injected aluminium dissipater with black matte lacquer. Lacquered black matte stem and pressed wood or brushed aluminium base.**

**Difusor de madera prensada o aluminio cepillado. Disipador de aluminio inyectado y lacado en negro mate. Tija lacada en negro mate y base en madera prensada o aluminio cepillado.**

**Wall · Pared**

- Oak-White · Roble-Blanco
- Wenge-White · Wengué-Blanco
- Oak · Roble
- Wenge · Wengué
- Brushed brass · Latón cepillado NEW!
- Black-White · Negro-Blanco NEW!

**Table · Sobremesa**

- Oak-White · Roble-Blanco
- Wenge-White · Wengué-Blanco
- Brushed brass · Latón cepillado\* NEW!
- Brushed brass-White · Latón cepillado-Blanco\* NEW!

\*Only Ginger 20 M · Solo Ginger 20 M

**Ginger 20 C**

LED SMD 6W 350mA 2700K CRI90 139lm

**Pendant · Suspensión**

- Oak-White · Roble-Blanco
- Wenge-White · Wengué-Blanco
- Oak · Roble\*
- Wenge · Wengué\*
- Brushed brass · Latón cepillado NEW!
- Brushed brass-White · Latón cepillado-Blanco NEW!
- Black-White · Negro-Blanco NEW!
- White · Blanco NEW!

\*Only Ginger 20 · Solo Ginger 20

**Accessory · Accesorio**

**C3 - 20, 32, 42**

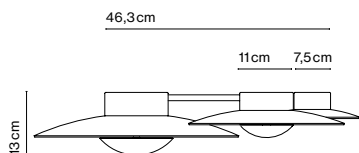

**Accessory · Accesorio**

**C2 - 20, 32**

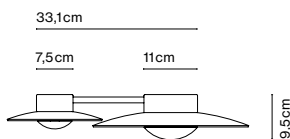

**Ginger 20 C\*\***

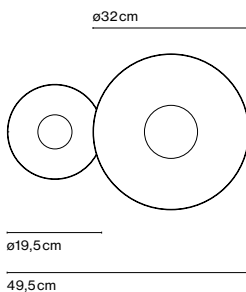
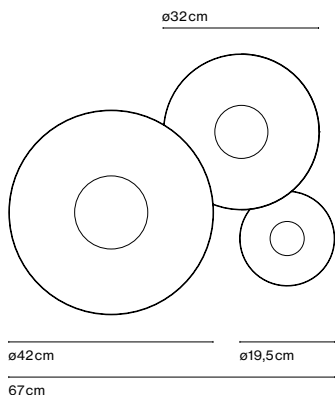
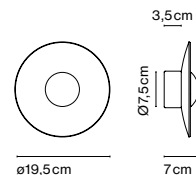

Dimmable\*\*

Black electrical cord  
· Cable eléctrico en negro









# Ledtube Mini, Spot & USB

The Ledtube is turning ten, and it's still one of the collection's most functional products: a reading lamp with a light beam that is specifically designed not to bother anyone else in the bed. It has no glare and its light can be aimed in any direction. It's so easy to use that it's almost instinctive, and so versatile it can blend in with the surface. Light that takes up no space. And yet, there is always room for improvement, and this year we're offering a new version of the Ledtube with a USB port built in, as well as a smaller size, the Ledtube mini.

This ingenious lamp has been used to light up rooms in the most prestigious hotels, accompanying guests at the best time of day, when it's time to relax and read before going to sleep. It's that time when, almost automatically, we also decide to charge our mobile devices, which is why this latest edition of the Ledtube features a USB port, giving it yet another use. The manual and digital worlds combine under one light.

The Ledtube mini offers a new size to fill the gap: the same design but smaller and more compact while maintaining the proportions of the original. A change in scale to update it and offer the same performance in a smaller size. Available in two formats: the same as the Ledtube, and a new, circular design that minimises its structure for easier wall mounting.

Two sizes, two formats, several finishes and multiple uses.

El Ledtube cumple diez años y sigue siendo uno de los productos más funcionales de la colección: un lector con un potente foco de luz que tiene el firme propósito de no molestar si hay otro compañero en la cama. No deslumbra y su luz puede dirigirse en cualquier dirección. Es tan fácil de usar que es casi instintivo y tan versátil que se mimetiza con la superficie, luz que no ocupa lugar. Pero a pesar de todo, siempre hay espacio para mejorar y este año, por una parte se ofrece una nueva versión del Ledtube que lleva integrada una entrada de USB, y por otra aparece con un nuevo tamaño más pequeño, el Ledtube mini.

Esta lámpara ingeniosa ha conseguido iluminar las habitaciones de los hoteles más prestigiosos, acompañando en el mejor momento del día, cuando uno ya decide relajarse y leer antes de dormirse. Es en este momento cuando, casi de manera automática, uno también decide poner sus dispositivos móviles a cargar, por eso la última edición del Ledtube incorpora una entrada USB, ampliando sus usos. Lo manual y lo digital unidos bajo la misma luz.

El Ledtube mini responde a un nuevo tamaño que se echaba de menos: el mismo diseño pero más pequeño y compacto que respeta las proporciones del original. Un cambio de escala para actualizarlo y ofrecer las mismas prestaciones en una medida más reducida. Disponible en dos formatos: el mismo que ya tiene el Ledtube y un nuevo diseño de forma circular que permite reducir su estructura a la mínima expresión para acoplarse a la pared.

Dos medidas, dos formatos, varios acabados y múltiples usos.







Mini  
Mini Spot  
USB

**Injected aluminium structure and a frontal piece of transparent polycarbonate.**  
**Honeycomb grill to avoid glare.**  
**Incorporated switch to turn the lamp on when opened and off when folded away, except in the spot version.**

**Estructura de aluminio inyectado y pieza frontal de policarbonato transparente.**  
**Rejilla en forma de panel de abeja para evitar deslumbramiento.**  
**Pulsador incorporado para encender o apagar la fuente de luz al abrir o cerrar el aplique, excepto en la versión spot.**

- Aluminium · Aluminio satinado
- Matte white · Blanco mate (RAL 9010)
- Matte black · Negro mate (RAL 9005)
- Bronze · Bronce

**Ledtube**  
 LED 3,6W 700mA 2700K 132lm CRI90

**Ledtube mini**

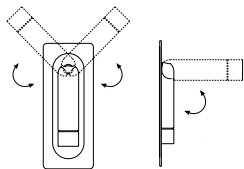
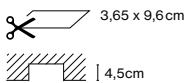
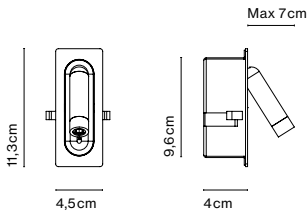

Range of positions · Variedad de posiciones

**Ledtube mini spot**

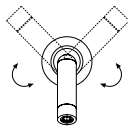
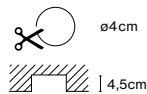
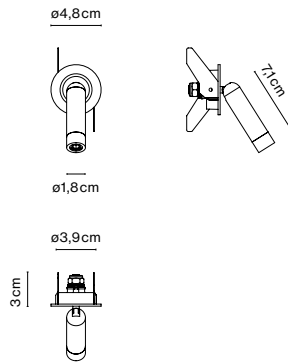

**Ledtube RSC USB**

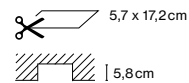
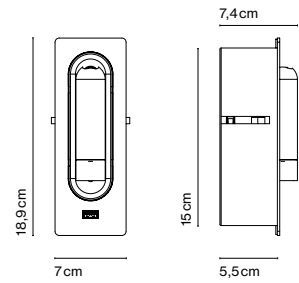

\* Only applied to Ledtube mini and Ledtube mini spot  
 · Sólo aplicable a Ledtube mini y Ledtube mini spot





# LaFlaca

Like a folding screen, LaFlaca's large, flat profile allows you to partition your space using light, and delineate or combine different ambiances. With this new indoor-outdoor floor lamp, a metal structure lends its shape to a wrinkle-free fabric, which envelopes the frame, sharing its aesthetic character. Inside, the LED light is provided by an alluring sphere that's only visible when the fixture is turned on, and is filtered and transformed by the fabric.

The result is a flat, screen-like lamp that can act as a room divider, defining outdoor spaces or providing structure and form to an interior.

LaFlaca comes in three sizes with different geometric shapes: a vertical rectangle, a horizontal rectangle, and a square. Combinations of these lights yield architectural textile creations that are striking not only in their beauty, but in their utility as well.

Con el propósito de componer espacios a través de la luz, separar ambientes o unirlos aparece esta nueva colección de lámparas de pie de grandes dimensiones y poco volumen.

Una estructura metálica es la que tensa y da forma al tejido que la envuelve, transfiriéndole su carácter estético. En su interior una esfera es la fuente de luz, aunque solo se percibe cuando está encendida. Esta nueva lámpara diseñada originariamente para exterior, aunque también funciona en el interior, utiliza un material textil moldeable pero que no se deforma. A través de él, la luz se filtra, se transforma y adquiere una nueva función: define el espacio. La iluminación indirecta que emite, se acomoda, interviene levemente y pasa a formar parte del lugar.

LaFlaca se ofrece en tres tamaños de diferentes formas geométricas: un rectángulo vertical, un rectángulo horizontal y un cuadrado. La combinación de estas láminas de luz permite creaciones arquitectónicas textiles sorprendentes, ya no solo por su belleza sino también por el contraste entre sus grandes medidas y su volumen casi plano, de ahí su nombre.







**Stainless steel structure, lacquered in grey and wrapped in a textile shade. Translucent methacrylate diffuser.**

**Estructura de acero inoxidable lacada en gris envuelta en una pantalla de textilene. Difusor de metacrilato translúcido.**

**Structure · Estructura**

● Grey · Gris

**LaFlaca**

E27 LED Standard 8W 2700K

**Shade · Pantalla**

● Beige

**LaFlaca 120**

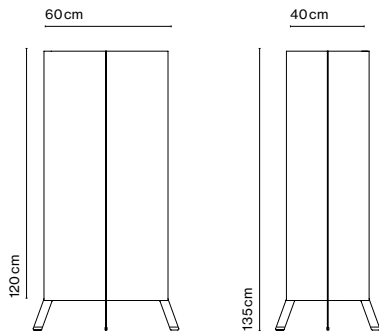

**LaFlaca 90**

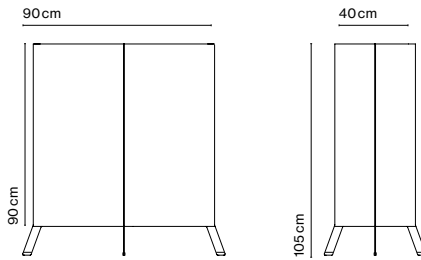

**LaFlaca 60**

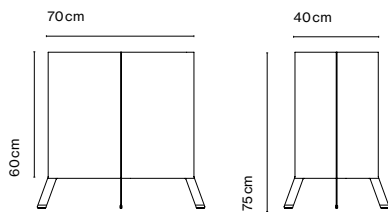

**Floor bracket kit  
· Kit fijación suelo**

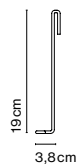

Black electrical cord  
· Cable eléctrico en negro



IP65







# TXL 2019

Just as materials and techniques evolve, so do lamps. The TXL managed to light up exteriors with the same warmth as interiors. This year the lamp is updated and presented with a new fabric shade. This new material better withstands adverse weather conditions and clothes the lamp in a ductile, and yet solid and resilient look. The new TXL wants to fill the space with its own light. Its design stands out for its size, but it's the fabric material that allows the light to pass through the shade and shimmer.

Another change accorded by the designer is the base, now made of poured concrete, giving it a cleaner, one-piece look. Strong and formidable, the TXL prospers, but its essence remains unchanged and it continues to serve its purpose: to take the inviting light of a home and move it outdoors.

Los materiales, las técnicas evolucionan y las lámparas también. La TXL ha logrado iluminar de manera excelente el exterior con la misma calidez como si de un interior se tratara. Este año se revisa para aparecer con una nueva pantalla textil que soporta mejor las condiciones climatológicas adversas y se presenta como una lámpara de apariencia dúctil, sólida y contundente. La nueva TXL quiere llenar el espacio con su propia luz; su estética es impactante por sus dimensiones pero es el material textil el que permite que la luz atraviese su pantalla y vibre.

Otro cambio que el diseñador le concede es la base, ahora de hormigón colado, logrando que sea más nítida y de una sola pieza. Resistente y colosal, la TXL prospera pero en esencia sigue siendo la misma y continúa cumpliendo con su cometido: Mudar la luz acogedora de un hogar al exterior.







**Concrete base and stainless steel stem.  
Shade made of textile with the inner  
part always in white. Diffuser in white acid  
etched glass.**

**Base de cemento y tija de acero inoxidable.  
Difusor de cristal blanco al ácido y pantalla de  
textilene con el interior siempre en blanco.**

**Base**

● Concrete · Hormigón

**TXL 2019 170**

3x E14 LED 5W 418lm

**Structure · Estructura**

● Black · Negro (RAL 9005)

**TXL 2019 205**

2x E27 LED STANDARD 8W 742lm

**Shade · Pantalla**

● Beige

● Grey · Gris

**TXL 2019 170**

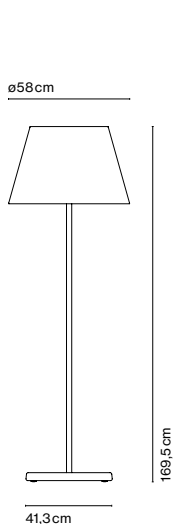

**TXL 2019 205**

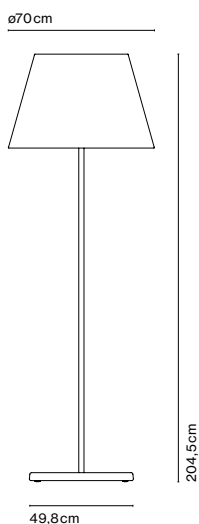

Black electrical cord  
· Cable eléctrico en negro



IP65



# Roc

Compact indoor and outdoor wall lamp with a pressed glass diffuser. Its undulating shade covers the light, blurring it. It doesn't settle for just providing light, it also manages to create an ambiance.

Roc tempts the senses. It looks like a bright block of ice, and its irregular, almost organic texture beckons to be touched.

Aplique para exterior e interior, compacto y con un difusor de vidrio prensado.

Su pantalla ondulada recubre la luz y la desdibuja: no se conforma con solo iluminar, sino que también logra crear ambiente.

Roc tienta a los sentidos, al mirarla parece un hielo iluminado y su textura irregular, casi orgánica, invita a tocarla.











**Structure made of lacquered aluminium which supports a textured, pressed glass diffuser.**

**Estructura de aluminio lacado que soporta un difusor de vidrio prensado texturizado.**

**Structure · Estructura**

● Black · Negro

**Roc**

LED COB 8W 230V 2700K 544lm CRI90

**Diffuser · Difusor**

⊘ Translucent · Translúcido

**Roc IP65**

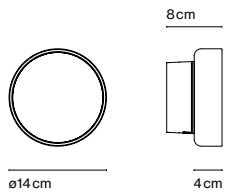

IP65

Dimmable

# Plaff-on!

A good design is one that endures. So it is with Plaff-on!, a lamp that has been illuminating walls and ceilings for almost ten years. Its hand-blown white glass diffuser appears to float, detaching from the ceiling and the circumference that surrounds it, and its light filters upward to create a luminous halo. It exudes simplicity and it's very useful, so much so that there was a striking need to have this kind of lamp for exteriors as well. The new Plaff-on! outdoor offers the same features as the indoor version but in a smaller size, and with an IP65 rating, making it perfect for bathrooms as well.

This new version can be fitted with a signage accessory atop the shade if necessary. Indoors, outdoors, with or without signage, the Plaff-on! now offers multiple options in one lamp that can now conquer the outdoors as well.

Un buen diseño es aquel que perdura en el tiempo. Así sucede con el Plaff-on!, una lámpara que lleva casi diez años iluminando techos y paredes. Su difusor de vidrio soplado blanco parece que flote, despegándose del techo y de la circunferencia que lo envuelve, y su luz se filtra hacia arriba creando un halo luminoso. Destila sencillez y resulta ser muy útil. Tanto es así que se echaba de menos una luminaria como ésta para exterior. El nuevo Plaff-on! de exterior se presenta con idénticas cualidades que el de interior pero más pequeño y con el grado de protección IP65 que lo hace idóneo también para baños.

Esta nueva versión permite, si es necesario, aplicar un accesorio de señalización encima de la pantalla. De interior, de exterior, con señalética o sin, el Plaff-on! ahora es uno y varios a la vez, conquistando también el exterior.





**Structure made of lacquered aluminium which supports an opal blown glass shade.**

**Estructura de aluminio lacado que soporta un cristal soplado opal.**

**Structure · Estructura**

● Black · Negro

**Plaff-on! IP65**

LED COB 8W 230V 2700K 544lm CRI90

**Diffuser · Difusor**

○ White · Blanco

**Plaff-on! IP65**

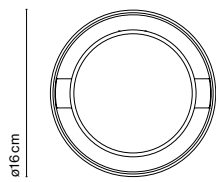
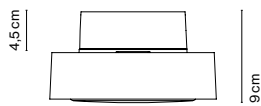

**Signage Lid · Tapa señalética**



IP65

Dimmable

## Symbols · Símbolos



Basic insulation plus second insulation or both replaced by reinforced insulation. Earthing: excluded.

· Aislamiento básico más aislamiento reforzado.

Toma de tierra: excluida.

IP...

Electric fittings are preset in order to prevent the intrusion and contact with solids and liquids with live parts. Resistance against the penetration of solids and liquids is expressed by the initials IP, followed by two digits that stand for the degree of protection: the first referring to solids, the second to liquids.

· Los aparatos eléctricos están preparados para impedir la entrada y el contacto de cuerpos sólidos y de líquidos con las partes eléctricas. La resistencia a la penetración de sólidos y líquidos se expresa mediante las siglas IP seguidas de un número de dos dígitos que expresa el grado de protección: el primer dígito se refiere a los objetos sólidos, y el segundo, a los líquidos.

Dimmer

Dimmer on the unit

· Dimmer en la lámpara.

Dimmable

Product which can be dimmed.

· Producto que puede ser regulado en intensidad de luz

## Certifications · Certificados



All products are manufactured according to the set safety and electromagnetism standards of Europe: EN 60598-1, EN 60598-2-1 and marked CE.

· Todos los productos están fabricados siguiendo las normas de seguridad y electromagnetismo de Europa: EN 60598-1, EN 60598-2-1 y marcado CE.

### Energy Class · Clase Energética

Marset keeps its products updated based on the availability of light sources and their energy classification. Information available on the official website: [www.marset.com](http://www.marset.com)

· Marset mantiene actualizada la información de las fuentes de luz y su clasificación energética en la página web oficial: [www.marset.com](http://www.marset.com)

The watts expressed in this catalogue are real, including LED and driver.

· Los vatios expresados en el catálogo son reales incluyendo LED y driver.

The lumens expressed in this catalogue are only applicable for the light source. For more information, all lighting data is available on our website.

· Los lúmenes expresados en nuestro catálogo son únicamente de la fuente de luz. Para más información disponemos de los datos lumínicos en nuestra web.

## Coordination · Coordinación

Isabel Valle

### Concept, graphic design and art direction

· **Concepto, diseño gráfico y dirección de arte**

Folch

### Creative direction

**in production & printing**

· **Dirección creativa en producción e impresión**

Artifact

### Photography · Fotografía

Alexis Taulé

Germano Borrelli

Mariluz Vidal

Marta Vidal

Rebecca Scheinberg

Salva López

Tais Sirote

Victor Navarro

### Acknowledgments

· **Agradecimientos**

Bar Bonavida

Bonavista Developments

Hotel Alma

Hostal Empúries

P-M-A-A

Printed in · Impreso en Barcelona

December · Diciembre 2019

Copyright © 2019 Marset.

All rights reserved

· Todos los derechos reservados.





